

Möbelsystem

ALPHA



Einrichtungsbeispiel A2402

Typen: [A1004 - A1036] - AWP15 - A2110 - [A0647 - A0603]

B x H x T: ca. 312 x 214 x 39 cm

Dekor: Alteiche

Couchtisch TC01
L x B x H: 60 x 60 x 43 cm
Dekor: Alteiche

Korpusdekor

Alteiche



Frontdekore

Alteiche



Weiß Hochglanz

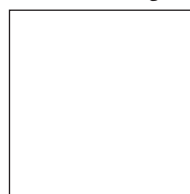

RMI
MÖBELQUALITÄT
AUS DESSAU

RMI Möbelfertigung
und Innenausbau

06861 Rodleben
Stadt Dessau-Roßlau

www.rmi-moebel.com

Wertarbeit aus Dessau - der Tradition verpflichtet

Seit über 25 Jahren fertigt die Firma RMI in Dessau-Roßlau hochwertige Möbel für Wohnräume.

Traditionelle handwerkliche Vorgehensweisen gehören ebenso zur Maxime des Unternehmens wie rationelle und moderne Fertigungsverfahren.

Nur hochwertige Beschlagtechniken von deutschen Herstellern, die durch Präzision und Qualität Marktführer geworden sind, kommen in unserem Unternehmen zum Einsatz.

Die Inhaber sorgen nicht nur nachhaltig für den Erhalt der Arbeitsplätze, sondern fördern auch aktiv den Ausbau des Objektgeschäftes, um deutsche Wertarbeit an diesem Ort, der verpflichtet, erhalten bleibt.

Zwei wertvolle Dekorkombinationen

werden zunächst beim neuen zeitgemäßen Wohnmöbel-Programm ALPHA angeboten. Korpus und Front in der Oberfläche Alteiche naturbelassen mit handwerklich verrundeten Ecken und Kanten. Alternativ sind die Fronten in weiß Hochglanz erhältlich.

Die Kombination beider Dekore schaffen Wohnlichkeit und Modernität in Ihren Lebensräumen. Die moderne Griffschale bei den Unterteilen und der traditionelle Griff bilden einen Kontrast und Spannung bei diesem Systemmöbel.

Handwerkliche Winkel-Verglasungen

sowie dezent horizontal eingestellte Akzentrückwände sind ein wahrer Blickfang in ihren Lebensräumen.

Ihre wertvollen Porzelane, Gläser und Sammlerstücke kommen in diesen Vitrinen besonders gut zur Wirkung.



Alteiche
naturbelassen
geölt in einer
unempfindlichen,
lichtbeständigen
Nachbildung



Weiß Hochglanz
als Front, paßt
exakt zur
Alteiche geölt



Sideboardzusammenstellung

Typen: [ARS10 - ARS06] - [A0452 - A0404 - A0453]
 B x H x T: 180 x 214 x 39 cm
 Dekor: Alteiche / weiß Hochglanz

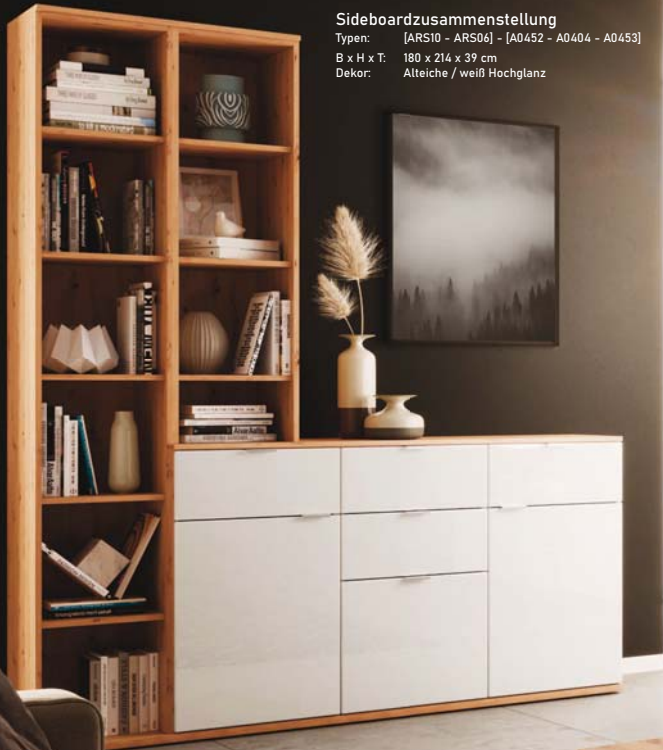

Couchtisch TC02
 L x B x H: 120 x 60 x 43 cm
 Dekor: Alteiche



Einrichtungsbeispiel A2420

Typen: [A1002 - A1038] - [AWP13 - [A0699 - A0691] - A2000 - A2001]
 B x H x T: 348 x 214 x 39/47 cm
 Dekor: Alteiche / weiß Hochglanz



96 cm - 192 cm

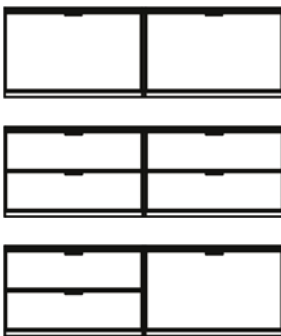

Lowboard-Kombinationen bestehend aus 2 Elementen, die von einem durchgehenden Oberboden überspannt werden, sind von 96 cm bis 192 cm frei planbar

108 cm - 240 cm

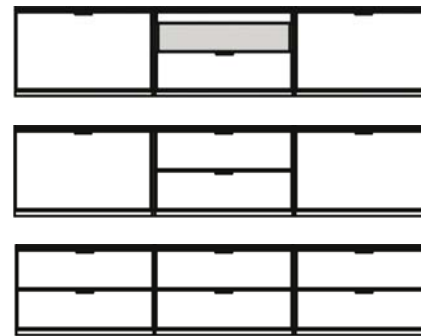

Lowboard-Kombinationen bestehend aus mehreren Elementen, die von einem durchgehenden Oberboden überspannt werden, sind von 108 cm bis 240 cm frei planbar

Einrichtungsbeispiel A2401

Typen: [A0602 - A0646] - AWP15 - A2005 - [A1037 - A1003]
B x H x T: ca. 312 x 214 x 39/47 cm
Dekor: Alteiche



Einrichtungsbeispiel A2405

Typen: [A0702 - A0753] - AWP11 - A2100 - [A1037 - A1003]
B x H x T: ca. 300 x 214 x 39 cm
Dekor: Alteiche



Zusammenstellung

Typen: A0746 - AWP11 - A2038 - [A0474 - A0663]
B x H x T: ca. 300 x 173 x 39/47 cm
Dekor: Alteiche / weiß Hochglanz



Das Systemmöbel ALPHA mit TV-Strecken in unterschiedlichen Höhen, Breiten und Tiefen bietet vielfältige Einsatzmöglichkeiten für Ihr Home-Cinema.

Einrichtungsbeispiel A2402

Typen: [A1004 - A1036] - AWP15 - A2110 - [A0647 - A0603]
B x H x T: ca. 312 x 214 x 39 cm
Dekor: Alteiche / weiß Hochglanz



ALPHA

Dekore:

Korpus	Front	Kennung
Alteiche	Alteiche	... -36
Alteiche	Weiß Hochglanz	... -37



Hilfe:

- Standschränke sind mit höhenjustierbaren Füßen ausgestattet (Stellhöhe 1,5 cm).
- Aufsatzschränke sind nur auf Unterteile mit einer Höhe von 46 cm planbar!
- Der Beschlag für Hängeschränke und Wandpaneele ist nicht für Leichtbauwände zulässig.
- Türanschlag:
(L) ... links angeschlagen / linke Type
(R) ... rechts angeschlagen / rechte Type

Hinweise:

- Die Beleuchtungsmöglichkeiten, Zusatzlemente wie zusätzliche Einlege- und Glaseinlegeböden, die TV-Bühne und Tische in drei Abmessungen entnehmen sie bitte der separaten Zubehörliste.
- Bitte geben Sie bei Ihren Bestellungen die Stellreihenfolge der Einzelpositionen von links oben nach rechts unten an!
- Für individuelle Gestaltungsmöglichkeiten sind Sonderlösungen auf Anfrage möglich.
- Die Maße sind in cm angegeben und als Breite (B) x Höhe (H) x Tiefe (T) aufgeführt.

Typenhinweise:

-  - Type mit offenem Fach (Fachhöhe = 15 cm)
-  - Type mit Schüben
-  - Type mit Winkelglas

Hochschränke

36 x 214 x 39 cm: A1002 (L), A1003 (R), A1004 (L), A1005 (R)

48 x 214 x 39 cm: A1032 (L), A1033 (R), A1034 (L), A1035 (R), A1036 (L), A1037 (R), A1038 (L), A1039 (R), A1052 (L), A1053 (R), A1054 (L), A1055 (R)

60 x 214 x 39 cm: A1062 (L), A1063 (R), A1064 (L), A1065 (R)

Hochschränke kurz

36 x 172 x 39 cm: A0802 (L), A0803 (R), A0804 (L), A0805 (R)

48 x 172 x 39 cm: A0832 (L), A0833 (R), A0834 (L), A0835 (R), A0836 (L), A0837 (R), A0838 (L), A0839 (R), A0852 (L), A0853 (R), A0854 (L), A0855 (R)

60 x 172 x 39 cm: A0862 (L), A0863 (R), A0864 (L), A0865 (R)

Highbboards hoch

36 x 151 x 39 cm: A0702 (L), A0703 (R), A0704 (L), A0705 (R)

48 x 151 x 39 cm: A0732 (L), A0733 (R), A0734 (L), A0735 (R), A0736 (L), A0737 (R), A0738 (L), A0739 (R), A0752 (L), A0753 (R), A0754 (L), A0755 (R)

60 x 151 x 39 cm: A0746 (L), A0747 (R), A0748 (L), A0749 (R), A0762 (L), A0763 (R), A0764 (L), A0765 (R)

Highbboards

36 x 130 x 39 cm: A0602 (L), A0603 (R), A0604 (L), A0605 (R)

48 x 130 x 39 cm: A0632 (L), A0633 (R), A0634 (L), A0635 (R), A0636 (L), A0637 (R), A0638 (L), A0639 (R), A0652 (L), A0653 (R), A0654 (L), A0655 (R)

60 x 130 x 39 cm: A0646 (L), A0647 (R), A0648 (L), A0649 (R), A0662 (L), A0663 (R), A0664 (L), A0665 (R)

Sideboards

36 x 88 x 39 cm: A0402 (L), A0403 (R)

48 x 88 x 39 cm: A0404, A0450 (L), A0451 (R), A0452 (L), A0453 (R)

60 x 88 x 39 cm: A0405, A0460 (L), A0461 (R), A0462 (L), A0463 (R)

72 x 88 x 39 cm: A0406

Lowboards

36 x 67 x 39 cm: A0302 (L), A0303 (R), A0304, A0308

48 x 67 x 39 cm: A0310 (L), A0311 (R), A0314, A0318

60 x 67 x 39 cm: A0320 (L), A0321 (R), A0324, A0328

72 x 67 x 39 cm: A0334, A0335, A0338

Unterteile

36 x 46 x 47 cm: A0202 (L), A0203 (R), A0204, A0208

48 x 46 x 47 cm: A0210 (L), A0211 (R), A0216 (L), A0217 (R), A0214, A0218

60 x 46 x 47 cm: A0220 (L), A0221 (R), A0226 (L), A0227 (R), A0224, A0228

72 x 46 x 47 cm: A0234, A0235, A0238

96 x 46 x 47 cm: A0254, A0255, A0258

72 x 47 x 72 cm: A0230 (L), A0231 (R) **Unterteil-Ecke**

72 x 67 x 72 cm: A0330 (L), A0331 (R) **Lowboard-Ecke**

72 x 88 x 72 cm: A0430 (L), A0431 (R) **Highboard-Ecke**

Lowboards

132 x 67 x 39 cm: A2100 (L), A2101 (R), A2110 (L), A2111 (R), A2104 (L), A2105 (R), A2107, A2108

156 x 67 x 39 cm: A2127, A2128

Unterteile

132 x 46 x 47 cm: A2000 (L), A2001 (R), A2004 (L), A2005 (R), A2008

156 x 46 x 47 cm: A2027, A2028

180 x 46 x 47 cm: A2037, A2038

Aufsatzschränke (T = 39 cm.)

36 x 84 cm: A0474 (L), A0475 (R)

36 x 168 cm: A0874 (L), A0875 (R)

Hängeschränke (T = 39 cm.)

36 x 128 cm: A0690 (L), A0691 (R)

60 x 128 cm: A0698 (L), A0699 (R)

Regalsystem (T = 39 cm.)

36 x 84 cm: ARS04

36 x 126 cm: ARS06

36 x 168 cm: ARS08

36 x 214 cm: ARS10

Wandpaneele

25 x 21 cm: AWP10, B = 120 cm

AWP11, B = 132 cm

AWP13, B = 150 cm

AWP15, B = 180 cm

Zubehör:

Akzentrückwand

- für Vitrinen mit B = 48 cm
- AAR02 (Typen: A06... und A07...)
Maß: 44 x 41 cm
 - RWB248 (2 Schienen)
 - AAR03 (Typen: A08...)
Maß: 44 x 62 cm
 - AAR05 (Typen: A10...)
Maß: 44 x 104 cm
- für Vitrinen mit B = 60 cm
- AAR02B (Typen: A06... und A07...)
Maß: 56 x 41 cm

Rückwandbeleuchtung

- für Vitrinen mit B = 48 cm
- RWB148 (1 Schiene)
 - RWB248 (2 Schienen)
 - RWB348 (3 Schienen)
 - RWB448 (4 Schienen)
- für Vitrinen mit B = 60 cm
- RWB160 (1 Schiene)
 - RWB360 (3 Schienen)

Aufbaustrahler

- für Vitrinen
- LS1 (1 Strahler)
- für Wandpaneele mit B = 120 cm / 132 cm
- LS2 (2 Strahler)
- für Wandpaneele mit B = 156 cm / 180 cm
- LS3 (3 Strahler)



Hinweise

Türeneinstellung

- Für das ordnungsgemäße Schließen sämtlicher Türen ist konstruktiv bedingt ein Spalt von ca. 0,5 mm mit der Türenverstellung am Scharnier zwischen der Vorderkante der Korpusseite und der Türauflage einzustellen (Bild 1).
- Eine seitliche Verstellung der aufliegenden Tür ist um +/- 2 mm möglich (Bild 2).
- Die Höhenverstellung der Türen erfolgt über das Verschieben der Scharniergrundplatte.
- Eine unterschiedliche Dämpferleistung der gedämpften Türscharniere ist je nach Türgröße einstellbar und der beigefügten Symbolik zu entnehmen (Bild 3).

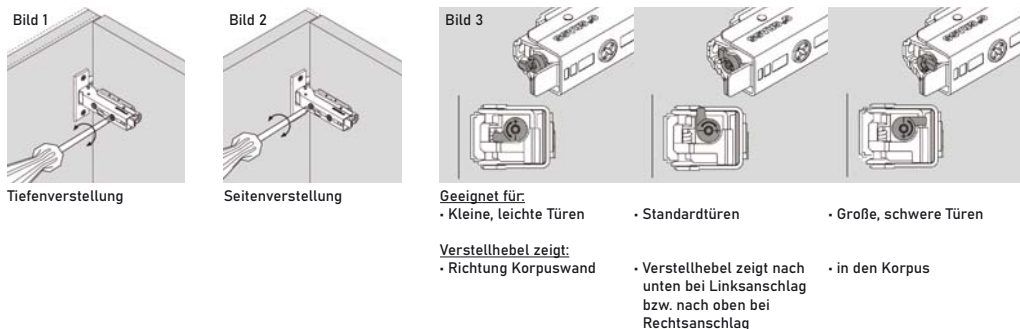

Akzentrückwand,

Glasboden- und Akzentrückwandbeleuchtung

- Im Grundstandard haben sämtliche Vitrinenelemente eine korpusfarbige Rückwand.
- Optional ist der Einsatz einer horizontal stark strukturierten Akzentrückwand möglich, deren Montage über das vorgesehene doppelseitige Klebeband unter Berücksichtigung einer umlaufenden Schattenfuge von 2 mm zum Korpus erfolgt.
- Beim Einsatz einer Glasbodenbeleuchtung/Akzentrückwandbeleuchtung im unteren und unter dem oberen Konstruktionsboden sowie hinter den Glasböden sind diese vor dem Einsatz der Akzentrückwand einzusetzen.

Hinweis:

- Ein nachträglicher Einsatz einer Akzentrückwandbeleuchtung im unteren und oberen Konstruktionsboden (notwendige Konstruktionsbodenkürzung) ist nicht möglich.

Stand sichere Montage gegen unbeabsichtigtes Kippen

- Wie Ihnen aus unseren Lieferprogrammen bekannt, verschrauben Sie bitte sämtliche zusammengestellte Einzeltypen mit den beigefügten Schrankverbindern.
- Zur Standsicherheit sind sämtliche Korpusmöbel (ab einer Höhe von 130 cm) mit den beigefügten Winkeln am oberen Konstruktionsboden (Fräsausschnitt) vor dem Auflegen des Oberbodens an der Wand kraftschlüssig zu befestigen.

Schubkästen

- Sämtliche Schubkästen werden auf Unterflurführungen mit Teilauszug und Selbsteinzug im Standard gefertigt (max. Belastung 25 kg).
- Eine Höhenjustierung ist über die seitlich am Auszug vorhandene Rändelmutter möglich.
- Vollauszüge sind optional lieferbar.

Höhenjustierung der Schrankelemente

- Zum Ausgleich von Unebenheiten im Fußboden sind die einzelnen Schrankelemente bis 15 mm in der Höhe justierbar.

Wandpaneele, Aufsatz- und Hängeschränke

- Der beiliegende Beschlag für Hängeschränke und Wandpaneele ist nicht für Leichtbauwände zulässig.
- Die Aufsatzschränke sind nur auf Unterteile mit einer Höhe von 46 cm planbar!

Bestellhinweise

- Individuelle Kombinationen mit Einzeltypen gleicher Höhe bis zu einer Gesamtlänge von 240 cm sind mit einem gemeinsamen (durchgehenden) Oberboden versehen.
- Bitte geben Sie die Stellfolge der zusammengeführten Typen immer von links beginnend in einer Klammer an.

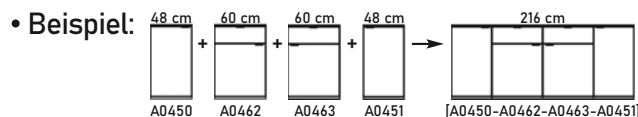

Pflegehinweis zu den Korpus- und Frontflächen

- Die Hochglanzfronten sind mit einer Schutzfolie versehen.
- Verwenden Sie bitte zur Reinigung nur nebelfeuchte, feine Reinigungstücher, keine Reinigungsmittel.

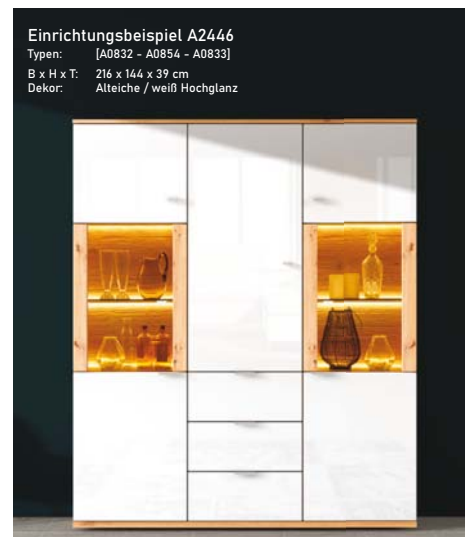

ALPHA

ist auch ohne Eckverglasung stilvoller planbar.

Dank der Höhenlinien in den Typen können harmonische Wohnbilder gestaltet werden.

Das Regalsystem ermöglicht Ihnen die Gestaltung einer modernen Bibliothekswand.

Einrichtungsbeispiel A2422

Typen: [A0852 - A0836] - AWP11 - 2x A0691 - [A0235 - A0235 - A0224]
B x H x T: ca. 318 x 214 x 39/47 cm
Dekor: Alteiche



Sideboardzusammenstellung

Typen: [A0405 - A0452 - A0453] - [ARS06 - A1003 - ARS10]
B x H x T: 228 x 214 x 39 cm
Dekor: Alteiche / weiß Hochglanz



Sideboardzusammenstellung

Typen: [A0452 - A0404 - A0453]
B x H x T: 144 x 88 x 39 cm
Dekor: Alteiche



**Solitäre Sideboardstrecken,
Hängeschränke und Ecklösungen
runden den modernen
Einrichtungsstil ab.**

Eckzusammenstellung

Typen: [A0647 - A0475] - AWP15 - [A0874 - ARS08 - A1036] - A2000 - A0230 - A0234
B x H x T: 264/192 x 214 x 39/47 cm
Dekor: Alteiche / weiß Hochglanz





Zusammenstellung

Typen: [A0662 - A0475] - AWP11 - A2038 - A0747

B x H x T: ca. 300 x 173 x 39/47 cm

Dekor: Alteiche

Modellübergreifende Standardtische in den Dekoren:

Alteiche, Sonoma Eiche, Riviera Eiche und Coimbra

(Maßänderungen und mögliche Zwischenablagen siehe Preisliste)



Esstisch: TE01

L x B x H: 160 x 90 x 76 cm



Couchtisch: TC02

L x B x H: 120 x 60 x 43 cm



Couchtisch: TC01

L x B x H: 60 x 60 x 43 cm

